

MODERNÁ
PODLAHA
PRE KAŽDÉHO
ČLENA RODINY



KOLEKCIA PODLÁH S PLNE MINERÁLNYM JADROM

AFIRMAX





- 06 **PERFEKTNÁ PODLAHA PRE OTVORENÉ PRIESTORY**
- 08 **HD MINERAL CORE®**
VŠETKO, ČO POTREBUJETE VEDIEŤ
O NAŠOM HD MINERÁLNOJ JADRE
- 09 **VIAC NEŽ LEN ECO**
- 10 **PEKNÁ AKO DREVO
A PRAKTICKÁ AKO DLAŽBA**
- 12 **NEMÔŽE TO BYŤ LAHŠIE**
VŠETKO, ČO POTREBUJETE VEDIEŤ
O ROZMEROCH A MONTÁŽI
- 13 **PODLOŽKY**
- 14 **BiCLICK KOLEKCIA**





PERFEKTNÁ PODLAHA PRE OTVORENÉ PRIESTORY

Vďaka vlastnostiam minerálneho jadra je naša podlaha vhodná do otvorených priestorov interiéru. Prepojená kuchyňa s obývacou izbou je srdce Vášho domova a s naším **HD Mineral Core** zostane podlaha pevná a krásna mnoho rokov.

DO 200 m² BEZ DILATÁCIE

* viac v inštalačnom manuáli





OBÝVAČKA —————●

————— HALA



————— KUCHYŇA

HD MINERAL CORE®



V našich laboratóriách sme objavili inovatívnu kombináciu prírodných minerálov a pokročilých polymérov. Starostlivo vybraný pomer zaisťuje najlepšie vlastnosti podlahy. Naše **HD Mineral Core** poskytuje extrémnu trvanlivosť, na ktorú dávame 12-ročnú garanciu. Sme hrdí na kvalitu našich výrobkov bez ftalátov a škodlivých zmäkčovadiel.



TVRDOŠŤ A
TRVANLIVOSŤ AKO
PRÍRODNÝ KAMEŇ

+

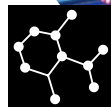
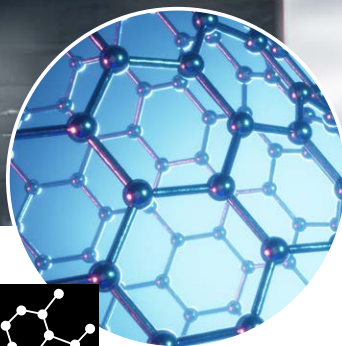

FLEXIBILITA MODERNÝCH
POLYMÉROV, ZALOŽENÝCH
NA KARBÓNOVÝCH
MOLEKULÁCH

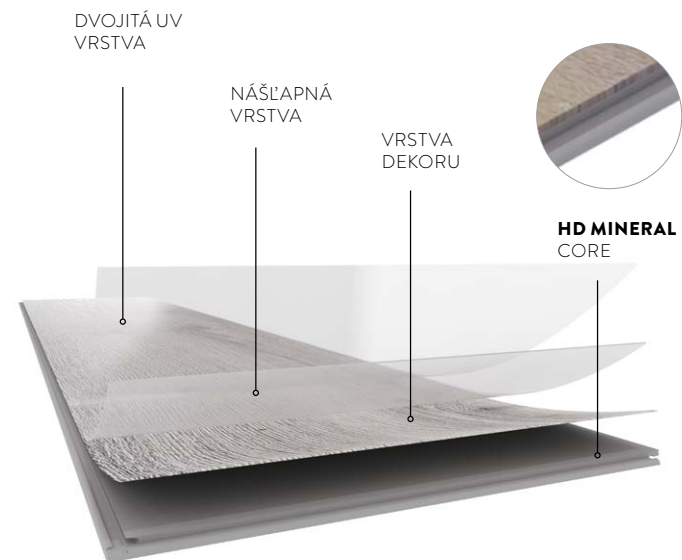

VIAC NEŽ LEN ECO

ECO VYHLÁSENIE

HORY ODPADKOV A SMETÍ PLNIA NAŠU PLANÉTU. NA VINE SÚ JEDNORAZOVÉ, NEKVALITNÉ A PLASTOVÉ PRODUKTY.

NIE JE TO PLAST AKO SUROVINA, ALE NÁŠ PRÍSTUP K VECIAM, KTORÉ POUŽÍVAME.

RIEŠENÍM NIE JE ODSTRÁNIŤ PLASTY, ALE VEDOME A ZODPOVEDNE ICH POUŽÍVAŤ, RECYKLOVAŤ A ZNOVU POUŽIŤ.

VYSOKOKVALITNÉ PRODUKTY S DLHOU ŽIVOTNOSŤOU, KTORÉ SÚ 100% RECYKLOVATEĽNÉ, SÚ ZÁRUKOU BEZPEČNEJ BUDÚCNOSTI NAŠICH DETÍ.

REDUKOVAŤ, ZNOVU POUŽIŤ, RECYKLOVAŤ

PRETO POD ZNAČKOU AFIRMAX NÁJDETE IBA PRODUKTY, KTORÉ VÁM BUDÚ SLÚŽIŤ MNOHO ROKOV.

VRÁŤME SA DO ČIAS, KEDY VECI VYDRŽALI



**REDUKOVAŤ
ZNOVU POUŽIŤ
RECYKLOVAŤ**



**PODLAHY AFIRMAX S MINERÁLNYM JADROM SÚ
100% BEZPEČNÉ, 100% RECYKLOVATEĽNÉ A ČO JE
NAJDÔLEŽITEJŠIE, VYDRŽIA MNOHO ROKOV**



ŠTRUKTÚRA OZAJSTNÉHO DREVA

Unikátny a realistický vzhľad
dreva z najkrajších svetových
druhov.



PEKNÁ
AKO
DREVO



MÄKKÁ NA DOTYK

Mäkká, príjemná a matná
povrchová úprava - najlepšia
imitácia skutočného dreva.



LVT LAMINÁT



IDEÁLNA PRE
PODLAHOVÉ
VYKUROVANIE



100%
VODOODLNÁ



TICHÁ



SILNÉ
ZÁMKY



EXTRA
ROZMEROVÁ
STABILITA



JEDEN
PRIESTOR
JEDNA
PODLAHA



TICHÁ PODLAHA

Pekná a tichá kompozitná
podlaha prináša komfort
a pokoj do každého dňa.





TRVANLIVOSŤ + SILNEJŠÍ SYSTEM ZÁMKOV

HD Mineral Core znamená predovšetkým extrémne silné zámky, vďaka ktorým má celá podlaha maximálnu životnosť. Napriek malej hrúbke našich podláh sú naše zámky 2x silnejšie než u klasických LVT podláh, ktoré sú dostupné v obchodoch.

PRAKTICKÁ
AKO
DLAŽBA



VODOODOLNÁ

Nemajte obavy z vody. Naše podlahy sú 100% vodoodolné. Časté umývanie alebo rozliatie nápoja už nie sú pre Vašu podlahu nebezpečné. Bez obáv môžete spojiť podlahu v kuchyni so zvyškom obývacieho priestoru.

100% vodoodolná



PODLAHOVÉ VYKUROVANIE

Veľmi malý tepelný odpor našich podláh znamená väčšiu efektívnosť pri použití podlahového vykurovania. Vďaka HD Mineral Core spotrebujete menej energie na podlahové vykurovanie a do atmosféry sa vypustí na jednu európsku domácnosť o 60% menej uhlíka ročne.





ROZMEROVÁ STABILITA

HD Mineral Core znamená tiež vysokú rozmerovú stabilitu podlahy aj vo veľmi slnečných miestnostiach. Ponúkame viac ako 2x väčšiu rozmerovú stabilitu v porovnaní s tradičným LVT.

UŽ TO NEMÔŽE BYŤ JEDNODUCHŠIE

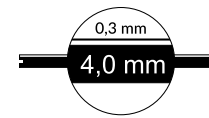
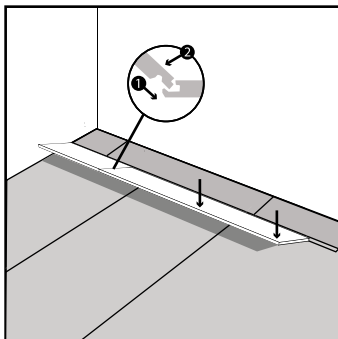
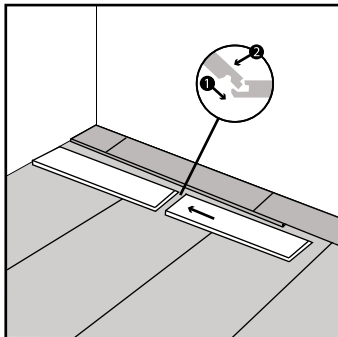
2G® SYSTÉM je silný a odolný. Zámok, ktorý sa inštaluje naklopením. Vhodné pre všetky šírky panelov, vertikálny a horizontálny systém zaistenia. Robustný s jednoduchou inštaláciou podlahy.



 10 ks/balenie
2,196 m²
 105,408 m²

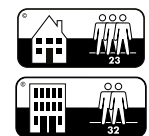

PODLOŽKY



ACCORDING
TO NORM
EN16354

PROTECTOR je séria polyuretánových podložiek (PUM) tej najvyššej kvality, zodpovedajúcich požiadavkám európskych noriem EN16354.

- > Najlepšie odhlučnia miestnosť
- > Dokonca pre vysoko namáhané priestory
- > Vďaka malému tepelnému odporu je ideálna pre podlahové vykurovanie
- > Rýchla inštalácia vďaka ľahko rozvinuteľnej rolke



AFIRMAX LVT PROTECTOR

LVT PROTECTOR - podložka určená pre Afirmax BiClick Collection a ostatné Rigid / SPC podlahy.

Materiál	PUM
Hrúbka	1,1 mm
Balenie	Rolka
	10 m x 1 m / 10 m ²
	áno
	až do 0,006 m ² K/W
	až do 14 dB
	až do 400 kPa (CS3)
	> 500 000 (DL3)
	až do 0,6 mm (PC1)
	až do 75

EAN 5905167823699





DUB **SCANDINAVIAN**

INŠPIRUJTE **SA**

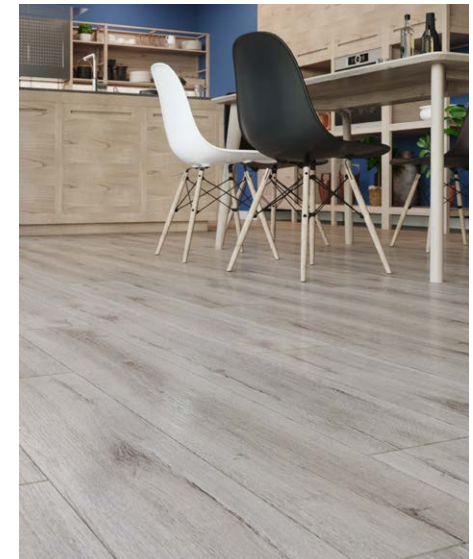

CBC 41022 / EAN: 5905167814185 / Rozmery lamely: 1220 mm x 180 mm

1 balenie = 10  = 2,196 m²

DUB BRADFORD



CBC 41122 / EAN: 5905167814222 / Rozměry lamely: 1220 mm x 180 mm

1 balenie = 10  = 2,196 m²

DUB VERMONT

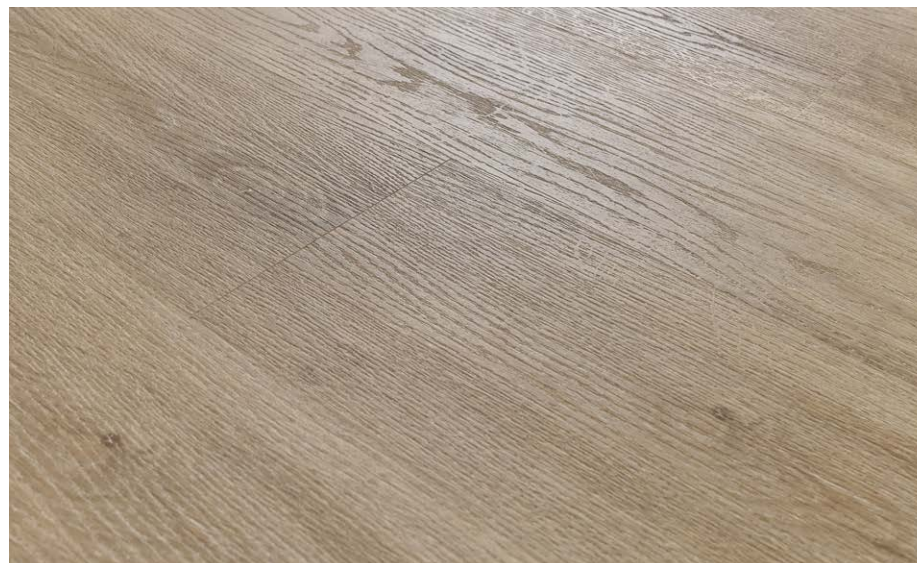

CBC 41072 / EAN: 5905167814246 / Rozměry lamely: 1220 mm x 180 mm

1 balenie = 10  = 2,196 m²



INŠPIRUJTE SA



DUB **MONUMENT**

NEW



CBC 41582 / EAN: 5905167824245 / Rozměry lamely: 1220 mm x 180 mm

1 balenie = 10  = 2,196 m²

DUB ROSSPORT

NEW

DUB JERSEY



CBC 41632 / EAN: 5905167824290 / Rozměry lamely: 1220 mm x 180 mm

1 balenie = 10  = 2,196 m²



CBC 41102 / EAN: 5905167814284 / Rozměry lamely: 1220 mm x 180 mm

1 balenie = 10  = 2,196 m²

DUB CALVIA

NEW



DUB GOLDBERG

NEW

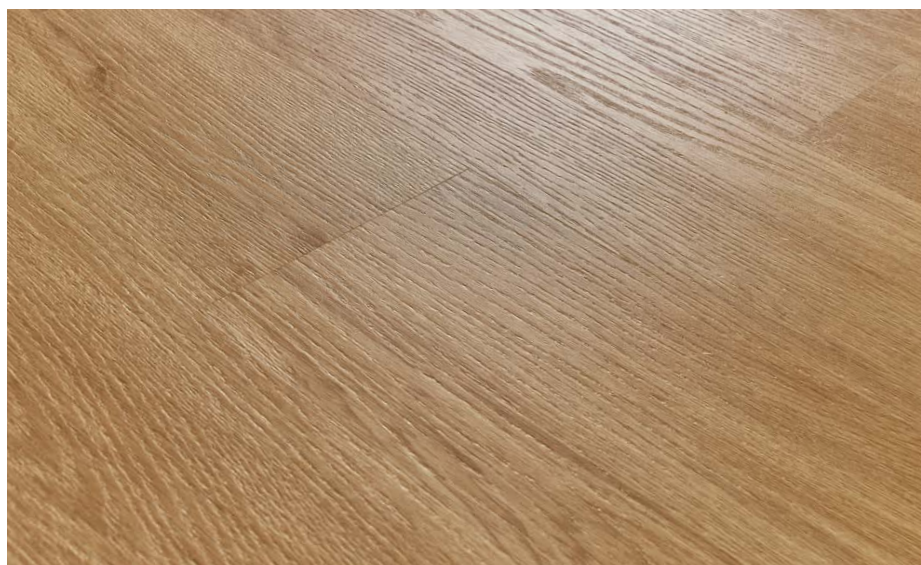

CBC 41602 / EAN: 5905167824269 / Rozmery lamely: 1220 mm x 180 mm

1 balenie = 10  = 2,196 m²

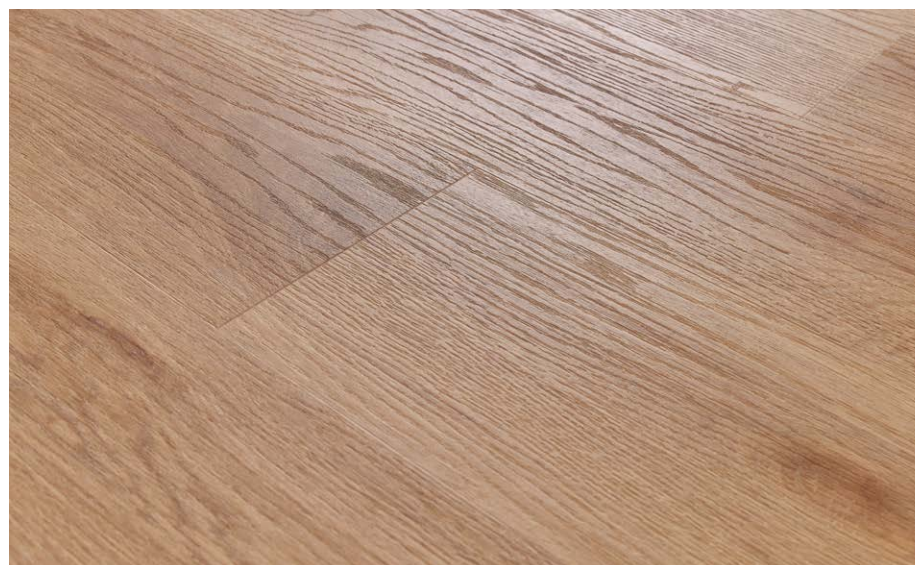

CBC 41612 / EAN: 5905167824276 / Rozmery lamely: 1220 mm x 180 mm

1 balenie = 10  = 2,196 m²

DUB **NEWPORT**

NEW



DUB **CORNWALL**

NEW

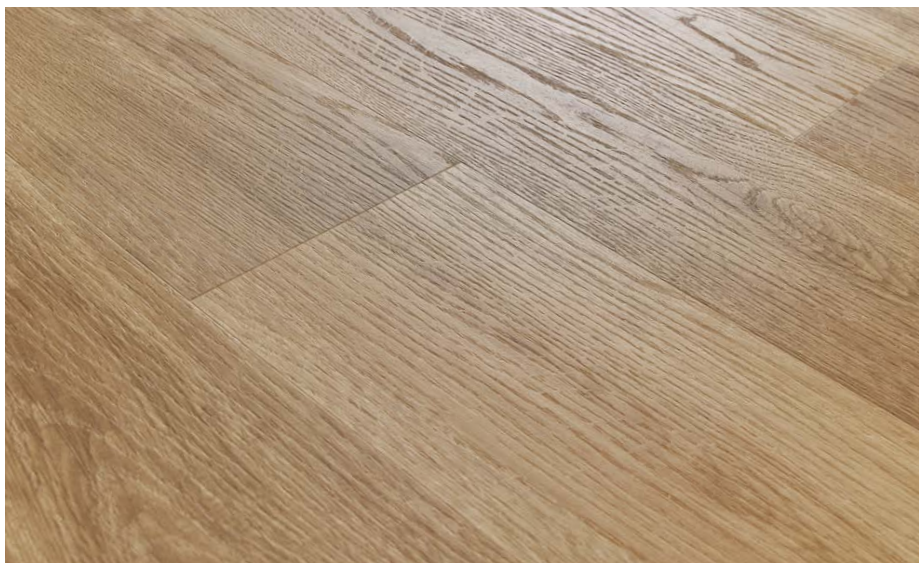

CBC 41592 / EAN: 5905167824252 / Rozmery lamely: 1220 mm x 180 mm

1 balenie = 10  = 2,196 m²

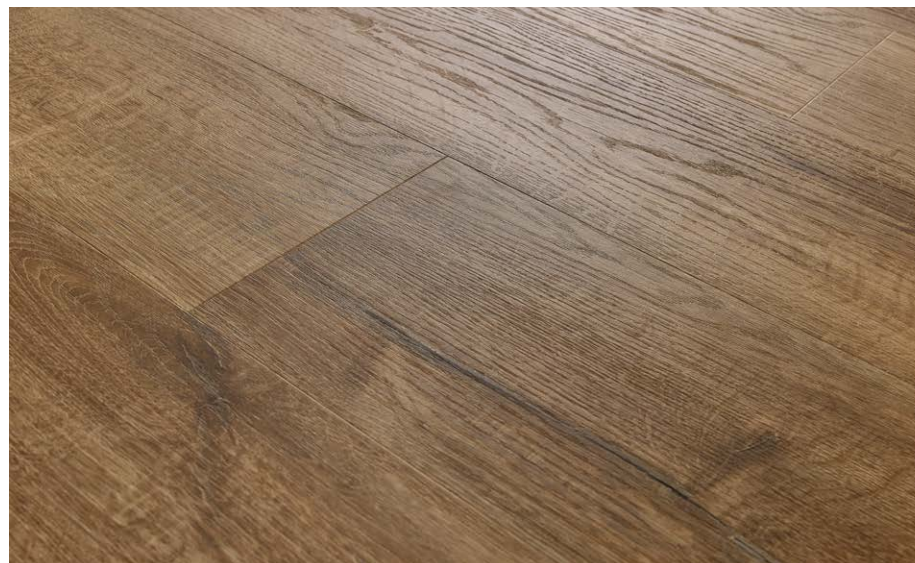

CBC 41622 / EAN: 5905167824283 / Rozmery lamely: 1220 mm x 180 mm

1 balenie = 10  = 2,196 m²



Katalóg je bezplatnou prezentáciou produktov firmy Decora S.A. a. acc. Podľa platného zákona nejde o komerčnú ponuku. Farby a textúra produktov na obrázkoch sa nemusia zhodovať so skutočnosťou kvôli obmedzeným možnostiam tlače. Decora S.A. si vyhradzuje právo zmeniť dostupnosť produktov na niektorých trhoch a u niektorých distribútorov. Výrobky prezentované v katalógu nepredstavujú všetky ponuky spoločnosti Decora S.A.



AFIRMAX

ul. Ignacego Pradzyńskiego 24 A
63-000 Środa Wielkopolska, Poland
e-mail: office@decora.pl
tel: +48 61 28 64 200

Výhradný dovozca pre SR:
SOLIDWAY, s.r.o.
Štrková 973/23A, 010 01 Žilina
www.solidway.sk
www.afirmax.sk